

Broschüre erhalten von:

**Leymann**                      Tel. 0511-7805-0  
Punktum GmbH                Fax 0511-7805-206  
Lehmdamm 17                 punktum@leymann.de  
30853 Langenhagen         www.leymann.de



>>> **signsafety**®



## AluPress

geprägte Aluminiumschilder

# 2014



## Anfrage an:

per Fax 0511 7805-206  
per E-Mail punktum@leymann.de  
per Telefon 0511 7805-210

**Leymann** Tel. 0511-7805-0  
Punktum GmbH Fax 0511-7805-206  
Lehmdamm 17 punktum@leymann.de  
30853 Langenhagen www.leymann.de



## Ich interessiere mich für:

### Präsentation / Produktvorführung / Beratungsgespräch über

Arbeitssicherheit (LoTo)  Drucker & Etiketten  Sorptionsmittel (SPC)

Sonstiges: \_\_\_\_\_

### Wo:

bei uns „vor Ort“ (kostenfrei im Umkreis von 200 km)

bei Ihnen „im Haus“ (Leymann Punktum GmbH, Lehmdamm 17, 30853 Langenhagen)

### Muster / Probestellung (kostenfrei für 30 Tage) von Artikel:

\_\_\_\_\_  
\_\_\_\_\_

### Katalogsendung ( per E-Mail / per Brief )

Lock- / Tagout  Scafftag (Sicherheitskontrollsysteme)

Brady - Kennzeichnungslösungen  Schilder (Warn, Hinweis ...)

Brady-Drucker: \_\_\_\_\_

Sonstiges: \_\_\_\_\_

### Muster-Etiketten (kostenfrei)

Anwendungsbereich: \_\_\_\_\_

Text / Symbole: \_\_\_\_\_

### Newsletter (erscheint 4 - 6 Mal pro Jahr)

E-Mailadresse: \_\_\_\_\_

## Meine Kontaktdaten:

Firma: \_\_\_\_\_

Name: \_\_\_\_\_

Telefon / Fax: \_\_\_\_\_

E-Mail: \_\_\_\_\_

**Firmenstempel**

A large, empty rectangular box with a black border, intended for a company stamp or seal.





## Schilder | Etiketten | Beschriftungen

SignPlus® zählt in Europa seit mehr als 50 Jahren zu den führenden Marken im Bereich der individuellen Kennzeichnung.

In diesem Katalog präsentieren wir Ihnen die klassische Beschriftung durch aluminiumgeprägte Schilder.

Alupress-Schilder werden in handwerklicher Tradition hergestellt. Die erhaben geprägten Schriften, Zeichen und Logos sind durch die witterungsbeständige Einbrennlackierung optimal gegen mechanische Oberflächenbeschädigungen und Verschmutzungen geschützt.

Egal ob als Einzelstück oder in Serienfertigung – jedes Schild ist ein Unikat und überzeugt durch eine lange Beständigkeit sowie die Individualität in Form und Schrift.

Durch die Vielfalt der Größen, Formen und Farben sind Ihren Wünschen bei der Gestaltung nahezu keine Grenzen gesetzt.

Wir beraten Sie gerne.

Rechteckschilder .....	2
Dreieckschilder .....	4
Rundschilder .....	4
Schilder im Kfz-Kennzeichenformat .....	5
Rechteckschilder in Maßen nach DIN 825, Teil 1 .....	5
Rechteckschilder nach DIN 4066 für den Brandschutz .....	5
Wegweiser in Pfeilform .....	6
Rechteckschilder mit nostalgischem Antiqua-Rand .....	7
<b>Service</b>	
Allgemeine Informationen .....	8
Montagezubehör Aufstellvorrichtungen u.v.a.m. ....	10
Bestellformular .....	13







**Dreieckschilder mit geprägtem Rand (0401)**

Die Preise dieser Tabelle gelten pro Stück je Mengenstaffel.  
Bei größeren Mengen fragen Sie bitte an – Sie erhalten ein individuell kalkuliertes Angebot.  
Der in der Tabelle angegebene Preis bezieht sich auf den normalen Qualitätsstandard:  
Grundlackierung: weiß, gelb, rot, grün, blau oder schwarz  
Schrift: schwarz, rot oder weiß (einfarbig)

Die Preise beinhalten 2 Zeilen Text mit jeweils 20 Buchstaben oder Zeichen pro Zeile.  
Alle Zuschlagpreise gelten per Stück.

SL in cm	Preis je Stück in Euro											Reflex- folie Stück	V-Platte 1 mm Stück	V-Platte 2 mm Stück
	1	2	3	4	5	6	10	20	50	75	100			
20,0	21,65	17,00	13,15	11,65	10,50	9,50	8,70	7,60	6,25	5,80	5,25	6,05	12,80	—
31,5	38,95	32,25	25,05	22,90	21,25	19,50	17,60	16,45	14,50	13,95	13,15	11,40	16,15	—
40,0	46,55	38,65	32,45	29,75	27,40	24,75	22,90	22,00	19,75	18,95	18,10	17,25	19,85	—
50,0	50,35	45,20	37,65	35,20	32,45	28,95	26,90	25,90	24,15	23,10	22,05	25,60	25,00	—

Zuschlag pro Mehrzeile	4,90	2,50	1,65	1,35	1,10	0,95	0,55	0,35	0,10	0,10	0,05
------------------------	------	------	------	------	------	------	------	------	------	------	------



**Rundschilder mit geprägtem Rand (0402)**

Die Preise dieser Tabelle gelten pro Stück je Mengenstaffel.  
Bei größeren Mengen fragen Sie bitte an – Sie erhalten ein individuell kalkuliertes Angebot.  
Der in der Tabelle angegebene Preis bezieht sich auf den normalen Qualitätsstandard:  
Grundlackierung: weiß, gelb, rot, grün, blau oder schwarz  
Schrift: schwarz, rot oder weiß (einfarbig)

Die Preise beinhalten 2 Zeilen Text mit jeweils 20 Buchstaben oder Zeichen pro Zeile.  
Alle Zuschlagpreise gelten per Stück.

Durchmesser in cm	Preis je Stück in Euro											Reflex- folie Stück	V-Platte 1 mm Stück	V-Platte 2 mm Stück
	1	2	3	4	5	6	10	20	50	75	100			
10,0	15,75	14,65	11,50	10,20	9,10	8,10	7,50	6,45	5,65	5,35	4,70	6,50	-	5,55
20,0	19,20	15,75	12,00	10,50	9,50	8,55	8,00	6,90	6,25	5,80	4,85	9,50	-	12,80
31,5	35,90	30,75	23,90	21,85	19,95	17,75	16,20	14,90	13,95	12,70	12,25	14,75	-	16,15
40,0	44,95	38,40	32,05	29,40	27,05	24,50	22,70	21,85	19,90	18,80	18,35	20,75	-	19,85
50,0	50,00	45,75	38,50	35,80	32,95	29,75	27,45	26,45	25,40	24,25	23,25	28,95	-	25,00

Zuschlag pro Mehrzeile	4,90	2,50	1,65	1,35	1,10	0,95	0,55	0,35	0,10	0,10	0,05
------------------------	------	------	------	------	------	------	------	------	------	------	------



**Ovalschilder mit geprägtem Rand (0408)**

Die Preise dieser Tabelle gelten pro Stück je Mengenstaffel.  
Bei größeren Mengen fragen Sie bitte an – Sie erhalten ein individuell kalkuliertes Angebot.  
Der in der Tabelle angegebene Preis bezieht sich auf den normalen Qualitätsstandard:  
Grundlackierung: weiß, gelb, rot, grün, blau oder schwarz  
Schrift: schwarz, rot oder weiß (einfarbig)

Die Preise beinhalten 2 Zeilen Text mit jeweils 20 Buchstaben oder Zeichen pro Zeile.  
Alle Zuschlagpreise gelten per Stück.

Breite x Höhe in cm	Preis je Stück in Euro										
	1	2	3	4	5	6	10	20	50	75	100
9,0 x 6,0	17,30	15,65	12,15	10,75	9,10	8,00	6,90	5,95	4,85	4,50	3,75
13,5 x 10,0	17,85	16,45	12,30	11,00	9,65	8,30	7,20	6,10	5,10	4,70	4,00
19,0 x 13,0	19,40	17,15	12,70	11,60	10,00	9,00	7,75	6,65	5,60	5,10	4,85
40,0 x 30,0	40,70	35,35	27,80	24,40	21,75	19,65	17,70	16,90	15,20	14,40	14,00

Zuschlag pro Mehrzeile	4,90	2,50	1,65	1,35	1,10	0,95	0,55	0,35	0,10	0,10	0,05
------------------------	------	------	------	------	------	------	------	------	------	------	------

**Textschilder (Kfz-Kennzeichen) mit abgerundeten Ecken und geprägtem Rand (0403)**

Die Preise dieser Tabelle gelten pro Stück je Mengenstaffel. Bei größeren Mengen fragen Sie bitte an – Sie erhalten ein individuell kalkuliertes Angebot.  
Der in der Tabelle angegebene Preis bezieht sich auf den normalen Qualitätsstandard:  
Grundlackierung: weiß, gelb, rot, grün, blau oder schwarz  
Schrift: schwarz, rot oder weiß (einfarbig)

Die Preise beinhalten 2 Zeilen Text mit jeweils 20 Buchstaben oder Zeichen pro Zeile.  
Alle Zuschlagpreise gelten per Stück.

Breite x Höhe in cm	Preis je Stück in Euro											Reflex- folie Stück	V-Platte 1 mm Stück	V-Platte 2 mm Stück
	1	2	3	4	5	6	10	20	50	75	100			
28,0 x 20,0	24,35	19,20	14,80	13,70	10,65	10,00	9,50	8,70	7,75	7,50	7,05	6,65	10,30	11,80
40,0 x 11,0	23,10	17,70	13,95	12,00	10,50	9,50	8,70	7,60	6,90	6,50	5,95	5,60	9,70	10,75
43,0 x 8,0	23,10	17,70	13,95	12,00	10,50	9,50	8,70	7,60	6,90	6,50	5,95	7,30	9,70	10,75
46,0 x 11,0	24,35	19,20	14,80	13,70	10,65	10,00	9,50	8,70	7,75	7,50	7,05	6,20	10,05	11,40
52,0 x 11,0	28,70	24,15	18,65	17,25	16,05	14,35	12,50	11,45	10,00	9,65	9,25	6,75	10,40	11,85
72,0 x 11,0	37,25	32,25	26,05	23,10	21,05	19,00	16,85	16,45	15,25	14,90	14,25	8,75	11,65	13,70
Zuschlag pro Mehrzeile	4,90	2,50	1,65	1,35	1,10	0,95	0,55	0,35	0,10	0,10	0,05			



**Rechteckschilder mit Maßen nach DIN 825, Teil 1, mit geprägtem Rand (0406)**

Die Preise dieser Tabelle gelten pro Stück je Mengenstaffel. Bei größeren Mengen fragen Sie bitte an – Sie erhalten ein individuell kalkuliertes Angebot.  
Der in der Tabelle angegebene Preis bezieht sich auf den normalen Qualitätsstandard:  
Grundlackierung: weiß, gelb, rot, grün, blau oder schwarz  
Schrift: schwarz, rot oder weiß (einfarbig)

Die Preise beinhalten 2 Zeilen Text mit jeweils 20 Buchstaben oder Zeichen pro Zeile.  
Alle Zuschlagpreise gelten per Stück.

Breite x Höhe in cm	Preis je Stück in Euro											Reflex- folie Stück	V-Platte 1 mm Stück	V-Platte 2 mm Stück
	1	2	3	4	5	6	10	20	50	75	100			
14,8 x 7,4	13,95	12,60	9,80	8,70	7,30	6,45	5,40	4,85	3,95	3,45	3,00	2,70	7,85	8,15
14,8 x 10,5	14,35	13,00	9,85	8,85	7,70	6,60	5,80	5,00	4,10	3,75	3,15	3,15	8,10	8,50
21,0 x 10,5	15,35	13,95	10,20	9,25	8,00	7,20	6,25	5,35	4,50	4,10	3,95	3,70	8,40	9,00
21,0 x 14,8	18,70	15,60	11,65	10,00	9,00	7,85	7,05	5,95	5,25	4,80	4,10	4,45	8,90	9,85
29,7 x 10,5	22,30	17,00	13,00	11,50	10,00	9,00	7,85	6,90	6,25	5,65	5,40	4,45	8,95	9,85
29,7 x 14,8	22,30	17,00	13,00	11,50	10,00	9,00	7,85	6,90	6,25	5,65	5,40	5,60	9,70	10,75
29,7 x 21,0	27,45	23,10	17,40	16,45	15,00	12,90	11,60	10,00	9,00	8,95	8,15	7,25	10,65	12,25
42,0 x 29,7	36,05	31,30	24,90	22,05	20,35	17,25	15,75	15,20	14,50	13,95	13,00	12,70	14,10	17,35
Zuschlag pro Mehrzeile	4,90	2,50	1,65	1,35	1,10	0,95	0,55	0,35	0,10	0,10	0,05			



**Rechteckschilder mit DIN 4066 (Brandschutz) mit geprägtem Rand (0407)**

Die Preise dieser Tabelle gelten pro Stück je Mengenstaffel. Bei größeren Mengen fragen Sie bitte an – Sie erhalten ein individuell kalkuliertes Angebot.  
Der in der Tabelle angegebene Preis bezieht sich auf den normalen Qualitätsstandard:  
Grundlackierung: weiß, Rand: rot  
Schrift: schwarz

Die Preise beinhalten 2 Zeilen Text mit jeweils 20 Buchstaben oder Zeichen pro Zeile.  
Alle Zuschlagpreise gelten per Stück.

Breite x Höhe in cm	Preis je Stück in Euro											Reflex- folie Stück	V-Platte 1 mm Stück	V-Platte 2 mm Stück
	1	2	3	4	5	6	10	20	50	75	100			
21,0 x 7,4	18,40	16,60	12,25	11,25	9,65	8,70	7,60	6,35	5,35	4,80	4,50	3,15	8,10	8,50
29,7 x 10,5	26,75	20,45	15,65	13,85	11,90	10,65	9,40	8,15	7,60	6,75	6,50	4,30	8,95	9,45
42,0 x 14,8	36,45	29,55	22,55	20,45	18,70	16,85	15,00	13,95	12,45	11,75	11,20	7,25	10,65	12,25
59,4 x 21,0	43,25	37,55	30,05	26,45	24,35	20,65	18,80	18,15	17,40	16,60	15,60	12,70	14,10	17,35
Zuschlag pro Mehrzeile	4,90	2,50	1,65	1,35	1,10	0,95	0,55	0,35	0,10	0,10	0,05			







**Wegweiser mit geprägtem Rand (0405)**

Die Preise dieser Tabelle gelten pro Stück je Mengengruppe.  
 Bei größeren Mengen fragen Sie bitte an – Sie erhalten ein individuell kalkuliertes Angebot.  
 Der in der Tabelle angegebene Preis bezieht sich auf den normalen Qualitätsstandard:  
 Grundlackierung: weiß, gelb, rot, grün, blau oder schwarz  
 Schrift: schwarz, rot oder weiß (einfarbig)



Die Preise beinhalten 2 Zeilen Text mit jeweils 20 Buchstaben oder Zeichen pro Zeile.  
 Alle Zuschlagpreise gelten per Stück.

Breite x Höhe in cm	Preis je Stück in Euro											Reflex- folie Stück	V-Platte 1 mm Stück
	1	2	3	4	5	6	10	20	50	75	100		
25,0 x 10,0	19,90	14,35	11,20	9,95	8,95	7,75	7,05	5,95	4,85	4,50	3,95	3,90	11,55
40,0 x 12,5	24,75	18,35	14,35	12,50	11,45	10,20	8,95	8,00	6,90	6,45	5,95	6,20	12,90
40,0 x 15,0	25,90	19,80	15,10	14,00	12,50	11,20	9,85	8,95	7,70	7,05	6,90	7,00	13,45
50,0 x 15,0	27,65	21,05	16,45	14,90	13,70	12,30	11,25	10,00	8,85	8,30	7,85	8,35	14,20
50,0 x 20,0	32,80	25,90	20,05	18,35	16,90	15,10	13,95	12,60	11,45	10,50	10,00	10,55	15,65
50,0 x 25,0	35,05	29,40	23,55	20,65	18,70	16,90	15,65	14,65	12,90	12,05	11,85	12,80	17,00
60,0 x 15,0	31,45	25,90	20,05	18,35	16,90	15,10	13,95	12,60	11,45	10,50	10,00	9,70	15,10
60,0 x 20,0	35,05	29,40	23,55	20,65	18,70	16,90	15,65	14,65	12,90	12,05	11,85	12,30	16,75
60,0 x 25,0	38,65	32,45	26,30	23,25	21,30	18,65	17,00	16,60	15,10	14,50	13,95	15,00	18,40
60,0 x 30,0	44,95	37,15	31,15	28,40	25,90	23,30	21,60	20,60	18,35	17,40	15,80	17,60	20,10
80,0 x 15,0	38,65	32,45	26,30	23,25	21,30	18,65	17,00	16,60	15,10	14,50	13,95	12,30	16,75
80,0 x 20,0	44,05	36,05	29,20	26,75	24,75	22,55	20,60	19,80	18,35	17,60	17,15	15,80	18,90
80,0 x 25,0	51,40	42,65	35,55	32,80	30,05	27,55	25,40	24,25	22,30	21,60	21,00	19,35	21,10
80,0 x 30,0	52,85	44,45	37,40	34,50	31,70	29,35	26,90	25,90	23,80	23,05	22,55	22,90	23,35
90,0 x 15,0	44,05	36,05	29,20	26,75	24,75	22,55	20,60	19,80	18,35	17,60	17,15	13,60	17,60
90,0 x 20,0	51,40	42,65	35,55	32,80	30,05	27,55	25,40	24,25	22,30	21,60	21,00	17,60	20,10
90,0 x 25,0	51,40	42,65	35,55	32,80	30,05	27,55	25,40	24,25	22,30	21,60	21,00	21,60	22,50
90,0 x 30,0	70,80	58,60	49,05	44,35	41,15	35,90	33,05	30,20	29,85	29,35	28,80	25,55	25,00
100,0 x 20,0	54,05	46,40	38,40	35,45	32,65	30,15	27,80	26,45	24,75	24,25	23,30	19,35	21,10
100,0 x 33,0	97,60	80,30	67,20	58,05	53,65	47,20	43,25	41,45	39,75	38,75	37,55	30,80	28,35

Zuschlag pro Mehrzeile	4,90	2,50	1,65	1,35	1,10	0,95	0,55	0,35	0,10	0,10	0,05
---------------------------	------	------	------	------	------	------	------	------	------	------	------



**Rechteckschilder mit geprägtem Antiqua-Rand (0404)**

Die Preise dieser Tabelle gelten pro Stück je Mengestaffel.  
Bei größeren Mengen fragen Sie bitte an – Sie erhalten ein individuell kalkuliertes Angebot.  
Der in der Tabelle angegebene Preis bezieht sich auf den normalen Qualitätsstandard:  
Grundlackierung: weiß, gelb, rot, grün, blau oder schwarz  
Schrift: schwarz, rot oder weiß (einfarbig)

Die Preise beinhalten 2 Zeilen Text mit jeweils 20 Buchstaben oder Zeichen pro Zeile.  
Alle Zuschlagpreise gelten per Stück.



Breite x Höhe in cm	Preis je Stück in Euro											Reflex- folie Stück	V-Platte 1 mm Stück	V-Platte 2 mm Stück
	1	2	3	4	5	6	10	20	50	75	100			
10,0 x 10,0	15,10	13,95	10,50	9,40	8,00	6,75	6,10	5,25	4,25	3,85	3,15	2,65	7,80	8,10
12,0 x 6,5	15,10	13,95	10,50	9,40	8,00	6,75	6,10	5,25	4,25	3,85	3,15	2,65	7,80	8,10
12,0 x 10,0	16,65	15,10	11,65	10,40	8,85	7,70	6,60	5,75	4,70	4,25	3,55	2,80	7,90	8,20
12,5 x 12,5	16,65	15,10	11,65	10,40	8,85	7,70	6,60	5,75	4,70	4,25	3,55	2,80	7,90	8,20
15,0 x 10,0	16,65	15,10	11,65	10,40	8,85	7,70	6,60	5,75	4,70	4,25	3,55	2,85	7,90	8,20
15,0 x 12,0	17,15	15,65	11,75	10,50	9,20	8,00	6,90	5,95	4,95	4,50	3,85	3,35	8,25	8,70
15,0 x 15,0	18,40	16,60	12,25	11,20	9,65	8,75	7,60	6,45	5,25	4,95	4,70	3,75	8,50	9,00
18,0 x 12,0	18,40	16,60	12,25	11,20	9,65	8,75	7,60	6,45	5,25	4,95	4,70	3,75	8,50	9,00
20,0 x 12,0	17,15	15,65	11,85	10,50	9,20	8,00	6,90	5,95	4,95	4,50	3,85	3,35	8,25	8,70
20,0 x 15,0	18,40	16,60	12,25	11,20	9,65	8,75	7,60	6,45	5,35	4,95	4,70	4,40	8,85	9,70
20,0 x 20,0	22,55	18,65	14,10	12,05	10,90	9,40	8,70	7,05	6,35	5,65	4,95	5,30	9,45	10,50
25,0 x 12,0	18,40	16,60	12,25	11,20	9,65	8,75	7,60	6,45	5,35	4,95	4,70	4,40	8,85	9,70
25,0 x 15,0	22,55	18,65	14,10	12,05	10,90	9,40	8,70	7,05	6,35	5,65	4,95	4,70	9,30	10,25
25,0 x 20,0	26,75	20,50	15,65	13,85	12,00	10,90	9,40	8,15	7,60	6,75	6,50	5,05	10,05	11,35
25,0 x 25,0	28,15	22,30	16,85	15,25	13,70	11,85	10,25	9,20	8,30	7,70	7,60	7,30	10,65	12,25
30,0 x 8,0	18,10	16,05	12,00	10,50	9,40	8,00	6,75	6,10	4,95	4,50	3,85	3,85	8,60	9,20
35,0 x 25,0	29,95	24,40	18,55	17,00	15,35	13,95	12,75	11,45	10,10	9,65	9,20	9,50	12,00	14,30
40,0 x 13,0	26,75	20,50	15,65	13,15	12,00	10,90	9,40	8,15	7,60	6,75	6,50	6,30	10,10	11,10
60,0 x 13,0	34,80	29,65	22,55	20,50	18,80	16,85	15,10	13,95	12,50	11,85	11,20	8,60	11,60	13,55
60,0 x 15,0	34,80	29,65	22,55	20,50	18,80	16,85	15,10	13,95	12,50	11,85	11,20	8,60	11,60	13,55
Zuschlag pro Mehrzeile	4,90	2,50	1,65	1,35	1,10	0,95	0,55	0,35	0,10	0,10	0,05			

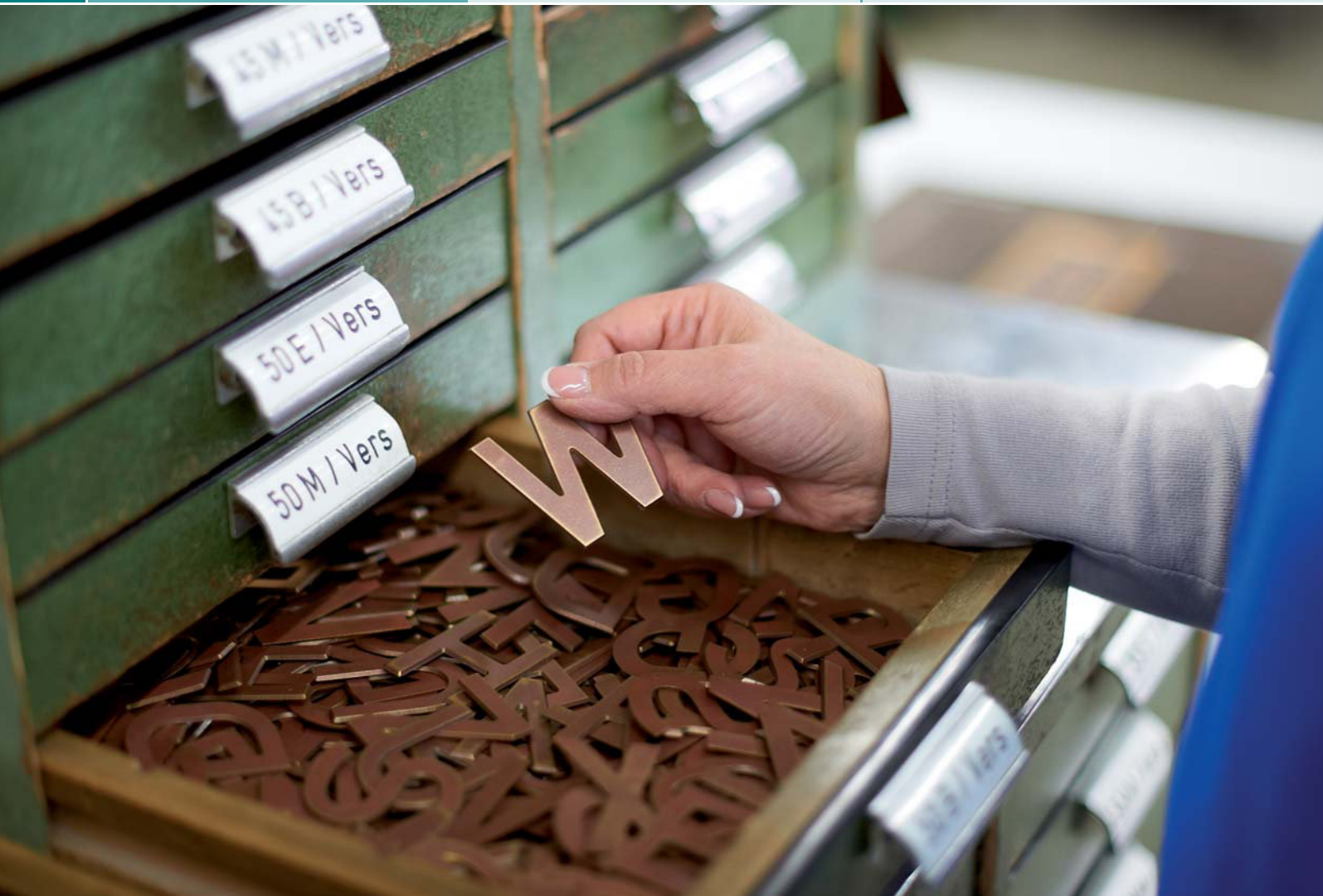

### Allgemeines

**Der Ursprung der AluPress-Schilder liegt mehr als 50 Jahre zurück.**

Aus dem geprägten Kfz-Kennzeichen haben wir das geprägte Textschild entwickelt.

AluPress-Schilder sind noch heute ein begehrtes Kennzeichnungsmittel für eine dauerhafte, klar erkennbare Beschriftung, die selbst aggressiven Außeneinflüssen problemlos widersteht.

Die erhabenen geprägten Texte, Zeichen oder Logos sind robust, graffitiresistent und widerstehen jeder Witterung.

Für die Produktion setzen wir hochwertige, recycelte Aluminiumbleche ein, die mit einer speziellen Technik einbrennlackiert werden. Dies ist die Garantie für extreme Langlebigkeit!

### Abmessungen







Die Abmessungen der Liste sind Standardmaße, für die fertige Werkzeuge vorliegen. Sonderformate oder ausgestanzte Formen sind bei entsprechenden Stückzahlen gegen Aufpreis möglich. Bitte fragen Sie an.

### Material

Wir verwenden für unsere Produktion nur hochwertige Rohstoffe, die speziell für uns gefertigt werden. Materialstärke: 0,4 – 0,8 mm (je nach Größe)



### Grundfarben

Wählen Sie ohne Aufpreis die Grundlackierung in der Farbe:

	weiß	ca. RAL 9003
	gelb	ca. RAL 1003
	rot	ca. RAL 3001
	grün	ca. RAL 6032
	blau	ca. RAL 5005
	schwarz	ca. RAL 9004

### Schriftfarben

In Kombination mit der Grundfarbe, einfarbig lackiert und eingebraunt:

	schwarz	ca. RAL 9004
	weiß	ca. RAL 9003
	rot	ca. RAL 3001

**Sonderfarben gegen Aufpreis möglich.  
Bitte beachten Sie die Tabelle „Zuschläge“.**



### Schriftauswahl

Innerhalb der Standardausführung werden alle AluPress-Schilder in dem Schriftschnitt ähnlich nach DIN 1451 (Verkehrsschrift) geliefert. Je nach Textumfang können Schriftschnitte in den Varianten BREIT, MITTEL oder ENG genutzt werden.

### Schriftgrößen

Die o.g. Schriftschnitte sind in verschiedenen Größen von 15 mm bis maximal 400 mm verfügbar.

### Befestigung

Alle AluPress-Schilder im Rechteckformat werden als Standard in den Ecken ohne Bohrungen ausgeliefert. Werden Bohrungen gewünscht, muss dies in der Bestellung speziell vermerkt werden.

### Ecken

Jedes Schild kann auf Wunsch mit abgerundeten Ecken (Radius je nach Schildergröße) ausgeliefert werden.

### Textumfang

In den Grundpreisen sind jeweils 2 Zeilen mit bis zu 20 Buchstaben bzw. Zeichen pro Zeile enthalten. Die Zuschläge für umfangreiche Texte finden Sie am Fuß jeder Preistabelle. Die Angaben beziehen sich auf je eine Mehrzeile mit 20 Buchstaben oder Zeichen.

### Sonderformen

AluPress-Schilder sind als Standard nur in den Formaten der aufgeführten Tabellen lieferbar. Für besondere Einsatzzwecke, wie zum Beispiel als Werbeschilder etc., sind alle gewünschten Maße und Formen möglich. Hierzu müssen Werkzeuge hergestellt werden, die wir Ihnen preiswert anbieten.

### Abweichende Lackierungen

- Abweichende Grundlackierung  
(anders als: weiß, gelb, rot, grün, blau oder schwarz) ... + 10 %
- Schrift zweifarbig ..... + 15 %
- Randfarbe abweichend von Schriftfarbe ..... + 15 %
- Randfarbe wie Grundlackierung ..... + 10 %
- Sonderfarben nach RAL oder weitere Mischöne  
sind (annähernd) möglich.  
Aufwand je Auftrag / Sonderfarbe ..... + 80,- €

### Fortlaufende Nummerierung

Schilder mit fortlaufender Nummerierung sind möglich ab 4 Stück.

Zuschlag pro wechselnder Zahl ..... + 1,- €  
Bei größeren Mengen erstellen wir Ihnen gerne ein individuelles Angebot.

### Nachbestellungen / Korrekturen

Soll eine Nachbestellung exakt in der gleichen Satzart und Schriftgröße ausfallen, benötigen wir ein Musterschild oder die Auftragsnummer der Vorbestellung. Andernfalls übernehmen wir bei Abweichungen keine Gewähr. **Bedingt durch die Herstellungstechnik sind Korrekturabzüge nicht möglich.**



**Für die kurzfristige Schildermontage:**

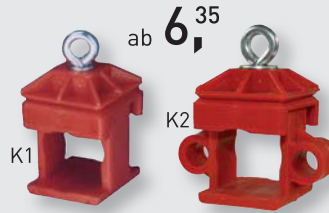

ab 19,<sup>90</sup>

ab 6,<sup>35</sup>



29,<sup>50</sup>

**Schaftrohre**

Quadratrohr 40 x 40 mm, verdrehsicher, feuerverzinkt.

Schaftrohre <span style="float: right;">A</span>		
Länge:	Best.-Nr.:	Preis: EUR
130 cm	90.9654	19,90
200 cm	90.9655	29,50
250 cm	90.9656	38,90
300 cm	90.9657	44,90

**Klemmschellen**

Kunststoff, bruchstark, für Schaftrohre in 40 x 40 mm.

Klemmschelle <span style="float: right;">A</span>		
	Best.-Nr.:	Preis: EUR
Klemmschelle K1	90.9658	6,35
Klemmschelle K2	90.9659	6,45

**TL-Fußplatte**

Für Schaftrohre, Bauzäune, Schrankenzäune und Baken geeignet. Aufnahmeöffnungen: 40 x 40, 60 x 60 und 2 x Ø 42 mm. Material: Kunststoffrecycling, Gewicht: 30,0 kg.

TL-Fußplatte <span style="float: right;">C</span>		
Größe: L x B in cm	Best.-Nr.:	Preis: EUR
80,0 x 40,0	90.9650	29,50

## Zubehör für die Schildermontage

**Für die dauerhafte Schildermontage:**

**Rohrpfosten nach IVZ-Norm aus feuerverzinktem Stahl**

Die Pfostenlängen sind auf die folgenden Bodenfreiheiten der VwV-StVO abgestimmt:

Hochaufstellung:	200,0 cm
über Radwegen:	220,0 cm
Tiefaufstellung:	100,0 cm
auf Verkehrsinseln:	60,0 cm

Größe: Ø x L in cm	Best.-Nr.:	Preis: EUR	A
6,0 x 200,0	90.2773	52,50	
6,0 x 250,0	90.2774	58,20	
6,0 x 300,0	90.2775	64,00	
6,0 x 325,0	90.2776	68,10	
6,0 x 350,0	90.2777	72,70	
7,6 x 300,0	90.2780	83,70	
7,6 x 325,0	90.2781	91,00	
7,6 x 350,0	90.2782	97,20	
7,6 x 375,0	90.2783	103,90	



ab 52,<sup>50</sup>

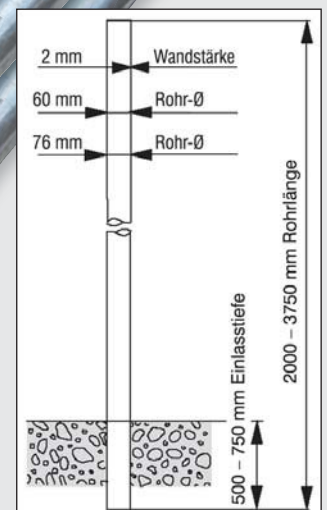
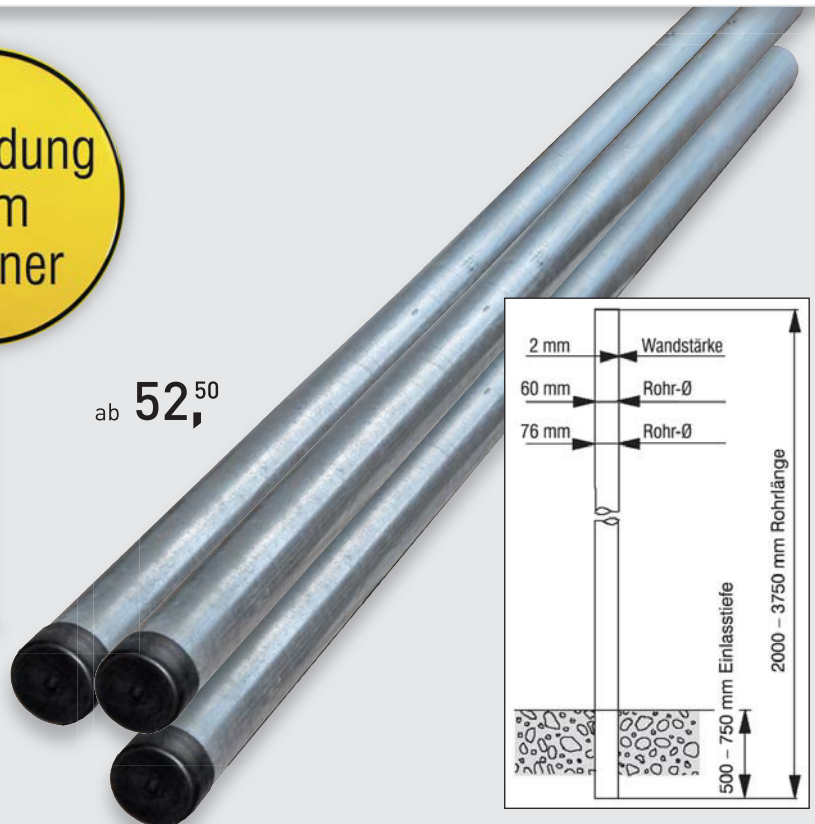

**Rohrschellen, feuerverzinkt**

Für 6,0 und 7,6 cm Rohrdurchmesser, Lochabstand von 7,0 bis 90,0 cm, Lieferung inkl. Befestigungsmaterial.

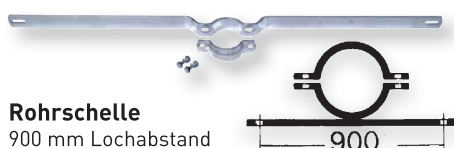
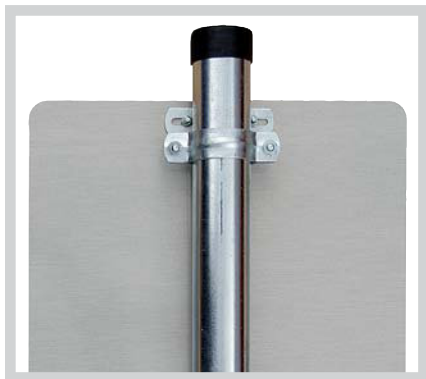

**Rohrschelle**

900 mm Lochabstand

Größe: Ø in cm	Best.-Nr.:	Preis: EUR	A
für 6,0	90.2797	14,30	
für 7,6	90.2798	15,00	

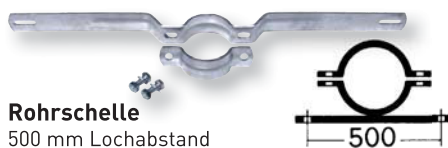

**Rohrschelle**

500 mm Lochabstand

Größe: Ø in cm	Best.-Nr.:	Preis: EUR	A
für 6,0	90.2793	11,60	
für 7,6	90.2794	12,60	

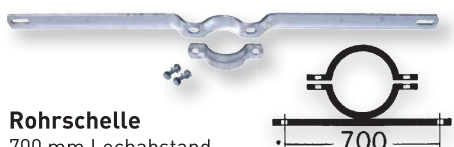

**Rohrschelle**

700 mm Lochabstand

Größe: Ø in cm	Best.-Nr.:	Preis: EUR	A
für 6,0	90.2795	13,00	
für 7,6	90.2796	14,30	

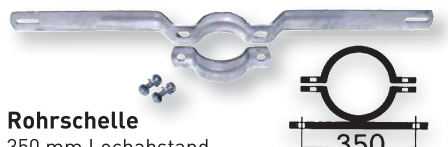

**Rohrschelle**

350 mm Lochabstand

Größe: Ø in cm	Best.-Nr.:	Preis: EUR	A
für 6,0	90.2791	10,50	
für 7,6	90.2792	11,90	

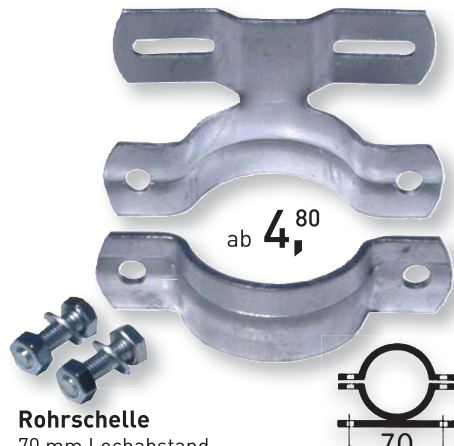

**Rohrschelle**

70 mm Lochabstand

Größe: Ø in cm	Best.-Nr.:	Preis: EUR	A
für 6,0	90.2789	4,80	
für 7,6	90.2790	5,95	



Bodenhülse (Grauguss)

Gewinding

Klemmring (Polyamid)

**Bodenhülse**

für Rohrpfosten mit Ø 6,0 und Ø 7,0 cm.

**Bodenhülse inkl. Gewinding und Klemmring**

Rohr-Ø in cm	Ausführung:	Best.-Nr.:	Preis: EUR	A
für 6,0	30,0 cm	90.2811	67,10	
für 7,6	40,0 cm	90.2812	86,80	
für 6,0	50 cm	90.2824	71,70	
für 7,6	50 cm	90.2825	94,30	



Blindstopfen, zum Verschließen der Bodenhülse

**Blindstopfen**

Rohr-Ø in cm	Best.-Nr.:	Preis: EUR	A
für 6,0	90.2813	17,60	
für 7,6	90.2814	20,70	

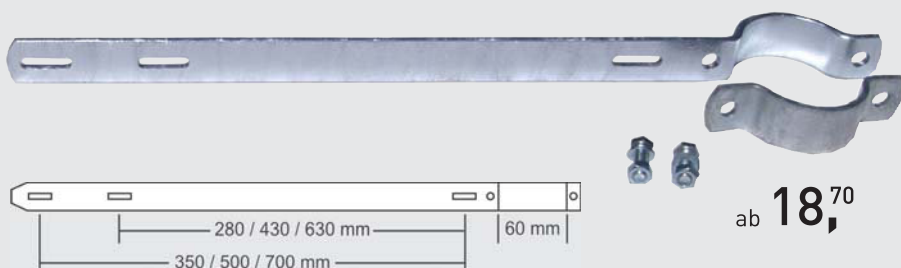

**Auslegerhalterung**

aus feuerverzinktem Flachstahl einschließlich Schrauben und Muttern für Rohrpfosten mit Durchmesser 6,0 cm.

Lochabstände:	Best.-Nr.:	Preis: EUR	A
28,0/35,0 cm	90.2816	18,70	
43,0/50,0 cm	90.2817	23,00	
63,0/70,0 cm	90.2818	27,50	

+ für einseitige Schilder

**Schraubensets**

- universell einsetzbar, für Kunststoff- und Metallschilder
- zur Wandmontage
- keine Abdrücke durch hochwertig gearbeitete Rosette
- 5er-Set beinhaltet zusätzliche Ersatzschraube mit entsprechendem Zubehör

**Lieferumfang:**

Edelstahl-Holzschrauben mit Kreuzschlitz 4 x 35 mm, Rosette aus hochwertigem Edelstahl (aus Vollmaterial gedreht), Fischer-Dübel SX 6.

Schraubensets	Best.-Nr.:	Preis: EUR	A
5er-Set	90.2205	3,95	
100er-Set	90.2210	49,90	

ab 3,95



1 - 11 Knoten-, Panzer- und Kugelketten mit Zubehör



ab 3,<sup>15</sup>

9 10  
Klemm-  
verschluss

11 S-Haken

7 8  
Schließe

1 2 3 4 5 6

Ausführung:	Best.-Nr.:	Preis EUR pro Meter
1 Knotenkette nach DIN 5686 (nicht geprüft) Drahtstärke 1,4 mm, Außenbreite 6,5 mm	90.9121	3,15
2 Knotenkette nach DIN 5686 (nicht geprüft) Drahtstärke 1,6 mm, Außenbreite 7,0 mm	90.9122	3,60
3 Panzerkette (nicht geprüft), Drahtstärke 1,5 mm	90.9123	11,90
4 Panzerkette, Drahtstärke 1,8 mm	90.9099	14,50
5 Kugelkette 3,2 mm DIN 5280 (nicht geprüft)	90.9093	5,15
6 Kugelkette 4,5 mm DIN 5280 (nicht geprüft)	90.9094	5,65
Ausführung:	Best.-Nr.:	Preis EUR pro Meter
(1 VE = 10 Stück)		
7 Schließe für Kugelkette 3,2 mm	90.9095	4,65
8 Schließe für Kugelkette 4,5 mm	90.9096	4,95
9 Klemmverschluss für Kugelkette 3,2 mm	90.9097	3,85
10 Klemmverschluss für Kugelkette 4,5 mm	90.9098	4,30
11 S-Haken, Drahtstärke 2,0 mm	90.9124	2,80

ab 3,<sup>40</sup>



Magnetbänder PERMAFLEX®

Wiederablösbare Schilderbefestigung

- hochkoerzitives Magnetzpulver mit einem hochwertigen und flexiblen Kunststoff (PE)
- dauerhaft magnetisiert
- selbstklebend
- zum Hinterkleben von Plakaten und Schildern
- vielseitig einsetzbar
- verschiedene Materialstärken und -breiten für optimalen Halt



selbstklebend

Breiten: 10, 15 oder 20 mm  
Materialstärken: 1,00 oder 0,75 mm

PERMAFLEX®	Ausführung:	Größe:	Best.-Nr.:	Preis: EUR	A
424	0,58 N/cm <sup>2</sup>	500,0 x 1,0 x 0,1 cm	90.5324	17,40	
424	0,58 N/cm <sup>2</sup>	500,0 x 2,0 x 0,1 cm	90.5344	19,20	
518	0,50 N/cm <sup>2</sup>	100,0 x 1,5 x 0,1 cm	90.3255	3,40	
518	0,50 N/cm <sup>2</sup>	100,0 x 2,0 x 0,1 cm	90.3254	4,35	
928	0,60 N/cm <sup>2</sup>	100,0 x 1,5 x 0,075 cm	90.3444	3,50	
928	0,80 N/cm <sup>2</sup>	500,0 x 1,0 x 0,1 cm	90.5424	18,60	



60,<sup>90</sup>

3M™ wiederablösbare Befestigungssysteme

Scotchmate™ Haken- und Schlaufenband

- einfache Montage und Demontage, nicht sichtbare Befestigung
- müheloses Öffnen und Schließen der Verbindung
- 2 selbstklebend ausgerüstete Polyolefinstreifen. Eine Komponente ist mit kleinen Haken, die andere mit weichen und biegsamen Schlaufen versehen
- geringe Verschlussdicke

Temperaturbeständigkeit: bis 50 °C, kurzzeitig bis 70 °C

Maße: 25,4 mm x 10,0 m, Spenderbox

	Best.-Nr.:	Preis: EUR	A
Haken- und Schlaufenband	3M 3520	60,90	

PE-Klebeband zur Schilderbefestigung

+ temperaturbeständig bis 90 °C, für den Außeneinsatz geeignet

+ nur ca. 1 mm stark

PRODUKT-TIPP

ab 0,<sup>75</sup>

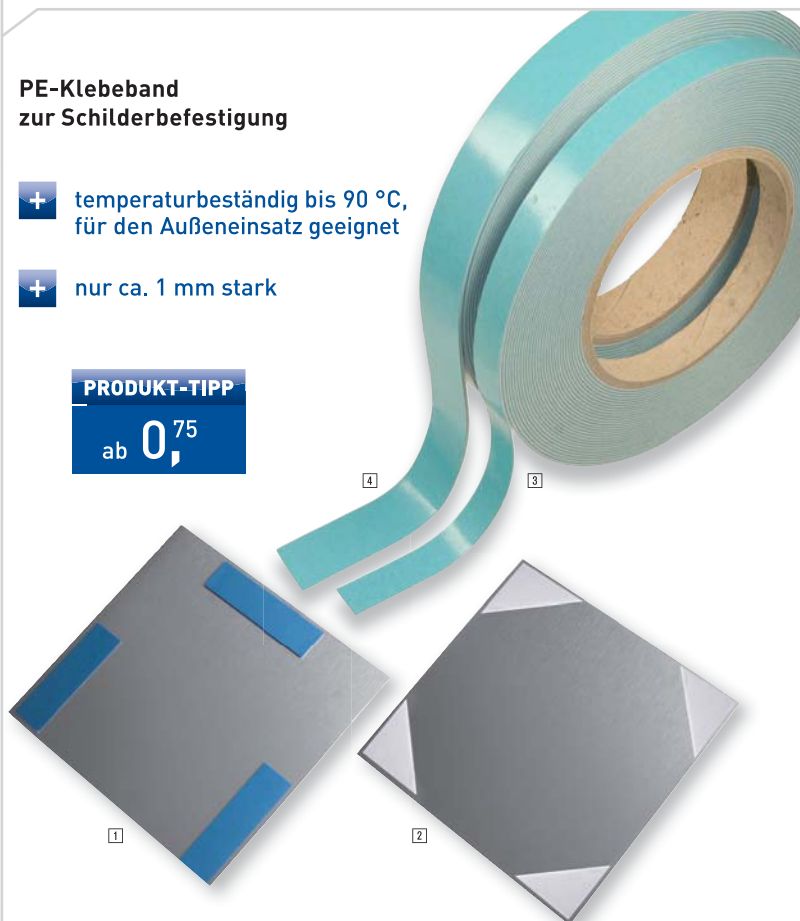

Ausführung:	Best.-Nr.:	Preis: EUR
1 Bogen mit 4 Klebepads (Dreieck-Form, SL 4,0 cm)	90.9129	0,75
2 Bogen mit 6 Klebepads (Streifengröße ca. 7,0 x 2,0 cm)	90.9126	1,95
3 Rolle mit 10 m Klebeband, 1,2 cm breit	90.9127	12,90
4 Rolle mit 10 m Klebeband, 1,9 cm breit	90.9128	15,90

Anfrage  Bestellung

Wiederholungsauftrag vom \_\_\_\_\_ Rechnungsnummer \_\_\_\_\_  
 mit Änderungen  lt. Abrieb o. Musterschild

## Ihre Vorgaben

Produkt/Bezeichnung: \_\_\_\_\_

Menge/Auflage: \_\_\_\_\_

Text: \_\_\_\_\_  
 \_\_\_\_\_  
 \_\_\_\_\_  
 \_\_\_\_\_

Rechteck (Breite x Höhe in cm): \_\_\_\_\_

Oval (Breite x Höhe in cm): \_\_\_\_\_

Dreieck (Schenkellänge in cm): \_\_\_\_\_

Wegweiser (Breite x Höhe in cm): \_\_\_\_\_

Kreis (Durchmesser in cm): \_\_\_\_\_

Sonderformen (Vorlage wird übersandt): \_\_\_\_\_

Farbwahl	weiß RAL 9003	schwarz RAL 9004	gelb RAL 1003	rot RAL 3001	blau RAL 5005	grün RAL 6032	Sonder- farbe
Grundfarbe:	<input type="checkbox"/>	<input type="checkbox"/>	<input type="checkbox"/>	<input type="checkbox"/>	<input type="checkbox"/>	<input type="checkbox"/>	<input type="checkbox"/>
Schriftfarbe:	<input type="checkbox"/>	<input type="checkbox"/>	<input type="checkbox"/>	<input type="checkbox"/>	<input type="checkbox"/>	<input type="checkbox"/>	<input type="checkbox"/>
Randfarbe:	<input type="checkbox"/>	<input type="checkbox"/>	<input type="checkbox"/>	<input type="checkbox"/>	<input type="checkbox"/>	<input type="checkbox"/>	<input type="checkbox"/>

Bitte beachten: Sonderfarben und unterschiedliche Schrift- und Randfarben werden zusätzlich berechnet, Preisangaben siehe S. 9.

### Bohrungen/Ecken:

Standardmäßig werden alle Rechteckschilder ohne Bohrungen und mit spitzen Ecken ausgeliefert  mit Bohrungen

mit abgerundeten Ecken

Sonstiges/Anmerkungen: \_\_\_\_\_  
 \_\_\_\_\_  
 \_\_\_\_\_

Datenanlieferung:  Ja  Nein

## Zubehör für die Schildermontage

Bestellnummer	Artikelbezeichnung	Menge	Einzelpreis (€)	Gesamtpreis (€)
			Netto-Warenwert (€)	

Alle Preise in Euro zzgl. MwSt. und Versandkosten.  
 Unser Angebot gilt ausschließlich für Unternehmen, Selbstständige und Gewerbetreibende.

## Absender

Firma \_\_\_\_\_

Kunden-Nr.:

Ansprechpartner/in \_\_\_\_\_

Straße \_\_\_\_\_

PLZ/Ort \_\_\_\_\_

Telefon \_\_\_\_\_ Telefax \_\_\_\_\_

E-Mail \_\_\_\_\_

Datum

Unterschrift/Firmenstempel



>>> **signsafety® 2014**

**AluPress**

geprägte Aluminiumschilder

Ihr kompetenter **signsafety®-Partner**  
freut sich auf Sie!

Unser Angebot gilt ausschließlich für  
Unternehmen, Selbstständige und Gewerbetreibende.  
Alle Preise zuzüglich gesetzlicher Mehrwertsteuer.

**Leymann  
Punktum GmbH  
Lehmdamm 17  
30853 Langenhagen**

**Tel. 0511-7805-0  
Fax 0511-7805-206  
punktum@leymann.de  
www.leymann.de**



**Bestellung an:**

per Fax 0511 7805-206  
per E-Mail punktum@leymann.de

**Leymann**  
Punktum GmbH  
Lehmdamm 17  
30853 Langenhagen  
Tel. 0511-7805-0  
Fax 0511-7805-206  
punktum@leymann.de  
www.leymann.de

**Ich möchte gerne folgende(n) Artikel bestellen:**

Bestell-Nr.	Artikel	Menge	Liefertermin

**Bestelldaten:**

**Lieferadresse:**

**Rechnungsadresse:**

**Meine Kontaktdaten:**

Firma: \_\_\_\_\_

Name: \_\_\_\_\_

Telefon / Fax: \_\_\_\_\_

E-Mail: \_\_\_\_\_

**Firmenstempel**

## Anfrage an:

per Fax 0511 7805-206  
per E-Mail punktum@leymann.de  
per Telefon 0511 7805-210

**Leymann** Tel. 0511-7805-0  
Punktum GmbH Fax 0511-7805-206  
Lehmdamm 17 punktum@leymann.de  
30853 Langenhagen www.leymann.de



## Ich interessiere mich für:

### Präsentation / Produktvorführung / Beratungsgespräch über

Arbeitssicherheit (LoTo)       Drucker & Etiketten       Sorptionsmittel (SPC)

Sonstiges: \_\_\_\_\_

### **Wo:**

bei uns „vor Ort“ (kostenfrei im Umkreis von 200 km)

bei Ihnen „im Haus“ (Leymann Punktum GmbH, Lehmdamm 17, 30853 Langenhagen)

### Muster / Probestellung (kostenfrei für 30 Tage) von Artikel:

\_\_\_\_\_  
\_\_\_\_\_

### Katalogsendung ( per E-Mail / per Brief )

Lock- / Tagout       Scafftag (Sicherheitskontrollsysteme)

Brady - Kennzeichnungslösungen       Schilder (Warn, Hinweis ...)

Brady-Drucker: \_\_\_\_\_

Sonstiges: \_\_\_\_\_

### Muster-Etiketten (kostenfrei)

Anwendungsbereich: \_\_\_\_\_

Text / Symbole: \_\_\_\_\_

### Newsletter (erscheint 4 - 6 Mal pro Jahr)

E-Mailadresse: \_\_\_\_\_

## Meine Kontaktdaten:

Firma: \_\_\_\_\_

Name: \_\_\_\_\_

Telefon / Fax: \_\_\_\_\_

E-Mail: \_\_\_\_\_

**Firmenstempel**

A large, empty rectangular box with a black border, intended for a company stamp.